



**Narzędzia lutownicze, Akcesoria,  
Wkrętaki izolowane, szczypce**

**Weller®**

## Weller® Spis treści

<b>Spis Treści</b>	<b>Strona nr</b>
Stacje lutownicze i akcesoria	177
Pistolety lutujące i akcesoria	178–180
Lutownice i akcesoria, SP + SI Serie	181–183
Części zamienne, SI Seria	184
Lutownice i akcesoria, Serie Mini 2000	185
Bazy do lutownic i podstawki PCB	186–187
Akcesoria lutownicze	188–192
Inne akcesoria	193
Lutownice bezprzewodowe i akcesoria	193–199
Zestawy dla hobbistów do witraży i akcesoria	200–201
Lutownice do witraży i akcesoria	202–203
Stacje lutownicze do witraży i akcesoria	204
Śrubokręty i kombinerki, 1000 Volt izolowane	205–206
Weller® Indeks numeryczny	237

## Stacje lutownicze z kontrolą temperatury

- Temperatura może być kontrolowana w zakresie pomiędzy 200°C a 450°C. Stacja lutownicza WHS40 firmy Weller wyklucza ryzyko wahań temperatury, które mogą wystąpić w trakcie czynności zwykłego lutowania.
- Pożądane temperatury mogą być dokładnie ustawione w taki sposób, aby użytkownik nie martwił się o przegrzanie delikatnych obszarów.
- Zawiera element zasilania, lutownicę z niklowanym grotem 2,0 mm i podstawę.



Typ	Kod nr	Wat	Volt	Hz	Waga g	Opakowanie
WHS40	0056806699	40	230	50	1460	1
WHS40 (GB)	0056806399	40	230	50	1488	1

## Stacje lutownicze z cyfrową kontrolą temperatury

- Nowa elektronicznie kontrolowana stacja lutownicza WHS40D działa w zakresie temperatur pomiędzy 150°C–450°C.
- Precyzyjna temperatura grota lutowniczego ukazana jest na czytniku cyfrowym (ustawienie przed i wartość rzeczywista).
- Ta stacja lutownicza przeznaczona jest do wykonywania delikatnych czynności lutowniczych na elementach wrażliwych na temperaturę.
- LED monitorujący nagrzewnicę jest zintegrowany z wyświetlaczem.
- Temperaturę ustawia się naciskając przyciski.
- Zawiera element zasilania, lutownicę z grotem o wydłużonej trwałości 2,0 mm i podstawę.



Typ	Kod nr	Wat	Volt	Hz	Waga g	Opakowanie
WHS40D	0056828699	40	230	50	1460	1
WHS40D (GB)	0056828399	40	230	50	1490	1

## Proste groty do stacji lutowniczych WHS40 i WHS40D

Typ	Kod nr	Opak.	Niklowane	Trwałość	Średnica mm	Szerokość mm	Opakowanie
43113	0054311399	Torebka	x		3,5	2,0	1
S3	0054003499	Na karcie	x		3,5	3,5	6
S31	0054321099	Na karcie		x	3,5	0,4	6
S32	0054321199	Na karcie		x	3,5	2,0	6

(S3 = 3 groty na karcie)

## Części zamienne do stacji lutowniczych WHS40 i WHS40D

Typ	Kod nr	Opis	Waga g	Opakowanie
WH40	0056810699	Lutownica z grotem o wydłużonej trwałości 2,0 mm	116	1
	0058743708	Gąbka (2 części.)	5	1
	0058743709	Sprężyna z tulejką	35	1

## Pistolet lutowniczy Expert



- Czerwona obudowa z wbudowaną iluminacją przy grocie lutowniczym.
- Pistolet wielofunkcyjny, który wykonuje lutowanie, cięcie, uszczelnianie i pirografię ze stałym ciepłem płynącym przez wymienne groty.
- Dzięki zastosowaniu spustu sterowanego końcówką palca pistolet jest w ciągu 7 sekund gotowy do lutowania.
- 8100 UCK/UDK/UCPK zawiera 8100 pistolet lutowniczy Expert, zwój wielofunkcyjnego lutu, końcówkę tnącą i pomocnicze narzędzie lutujące.
- UC & UD: Opakowanie z okienkiem bez akcesoriów.
- UCK: Opakowanie z okienkiem z akcesoriami.
- UCPK & UDK: W plastikowym opakowaniu z akcesoriami..



Typ	Kod nr	Wat	Volt	Hz	Waga g	Opakowanie
8100UC	0050200299	100	230	50	1300	6
8100UCK	0050201299	100	230	50	1330	6
8100UCPK	0050202299	100	230	50	1400	6
8100UD (GB)	0050107299	100	230	50	1300	6
8100UDK (GB)	0050107899	100	230	50	1400	6

## Pistolet lutowniczy Standard



- Czarna obudowa z miedzianym grotem lutowniczym.
- Uniwersalny pistolet lutowniczy z spustem pod palec, w ciągu 7 sekund gotowy do lutowania.
- Idealne dla hobbistów, wykonywania modeli i napraw domowych
- 9200 UCPK/UDK zawiera 9200 standardowy pistolet lutowniczy, zwój wielofunkcyjnego lutu, końcówkę tnącą, końcówkę wygładzającą oraz pomocnicze narzędzie lutownicze.
- UC & UD: Opakowanie z okienkiem bez akcesoriów.
- UCPK & UDK: W plastikowym opakowaniu z akcesoriami.



Typ	Kod nr	Wat	Volt	Hz	Waga g	Opakowanie
9200UC	0050206399	100	230	50	1236	6
9200UCPK	0053813199	100	230	50	1390	6
9200UD (GB)	0050206499	100	230	50	1230	6
9200UDK (GB)	0050206999	100	230	50	1400	6

## Pistolet lutowniczy standardowy UC3

- Obudowa niebieska z miedzianym grotem lutowniczym  
I trójkątnym opakowaniu, bez akcesoriów.



Typ	Kod nr	Wat	Volt	Hz	Waga g	Opakowanie
9200UC3	0050208499	100	230	50	1080	12

## Mocny pistolet lutowniczy

- Żółta obudowa z wbudowaną iluminacją przy grocie.
- Profesjonalny pistolet do prac ciężkich z pokrywanym żelazem wydłużonej trwałości grotem lutowniczym.



Typ	Kod nr	Wat	Volt	Hz	Waga g	Opakowanie
05C	0050500299	250	230	50	1830	6

## Groty do Pistoletu lutowniczego 8100 Expert

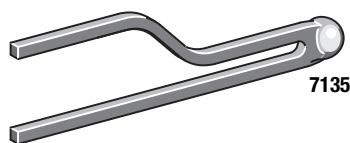

7135

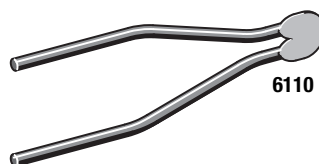

6110

Typ	Kod nr	Opis	Opakowanie
7135	0054000299	Miedziany grot lutowniczy (2 na karcie)	12
6110	0054000199	Grot tnący	12
6120	0054000399	Grot wygładzający	12
PL-1	0054001299	Grot łączący i taśma teflonowa (do klejenia plastiku)	12
01101	0054001499	Grot łączący (do plastiku)	12
RCT	RCT	Grot tnący linki	12

## Groty do pistoletu lutowniczego standardowego 9200

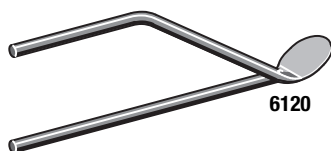

6120

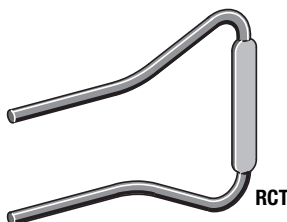

RCT

Typ	Kod nr	Opis	Opakowanie
7135	0054000299	Miedziany grot lutowniczy (2 na karcie)	12
6110	0054000199	Grot tnący	12
6120	0054000399	Grot wygładzający	12
PL-1	0054001299	Grot łączący i taśma teflonowa (do klejenia plastiku)	12
01101	0054001499	Grot łączący (do plastiku)	12
RCT	RCT	Grot tnący linki	12

## Groty do mocnego pistoletu lutowniczego 05

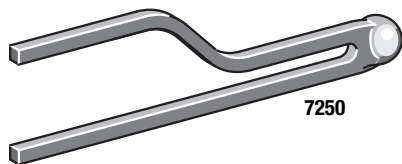

7250

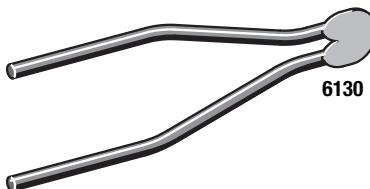

6130

Typ	Kod nr	Opis	Opakowanie
7250	0054000499	Miedziany grot lutowniczy	12
6150	0054000599	Grot lutowniczy (pokrywany żelazem, z wydłużoną trwałością)	12
6130	0054000899	Grot tnący	12
6140	0054001099	Grot wygładzający	12
03102	0054001899	Grot łączący (do plastiku)	12

## Lutownice, Seria SP

## Lutownice do prac drobnych, 15 Watt

- Przeznaczone do prac drobnych takich jak elektronika, naprawy i hobby.
- Z dopasowanym prostym niklowanym grotem 2,0 mm (typ S5).
- ON / OFF wskaźnik światła



Typ / Kod nr	Wat	Volt	Hz	Waga g	Opakowanie
SP15LEU (VDE)	15	230	50	338	6
SP15LUK (GB)	15	230	50	350	6
SP15LCH (CH)	15	230	50	338	6
SP15LISR (ISR)	15	230	50	348	6
SP15LZA (ZA)	15	230	50	348	6
SP15LDK (DK)	15	230	50	338	6

## Lutownice do prac ogólnych, 25 Watt

- Lutownica wielofunkcyjna do ogólnych domowych napraw elektrycznych i warsztatu hobbistycznego.
- z dopasowanym prostym niklowanym grotem 0,8 mm (type MT1).
- ON / OFF wskaźnik światła



Typ / Kod nr	Wat	Volt	Hz	Waga g	Opakowanie
SP25LEU (VDE)	25	230	50	369	6
SP25LUK (GB)	25	230	50	380	6
SP25LCH (CH)	25	230	50	369	6
SP25LISR (ISR)	25	230	50	380	6
SP25LZA (ZA)	25	230	50	380	6
SP25LDK (DK)	25	230	50	369	6

## Lutownice do prac średnich, 40 Watt

- Lutownica przeznaczona do wykonywania prac średnich w większości napraw lutowniczych, w których wymagana jest mała moc.
- z dopasowanym prostym niklowanym grotem 6,3 mm (type MT10).
- ON / OFF wskaźnik światła



Typ / Kod nr	Wat	Volt	Hz	Waga g	Opakowanie
SP40LEU (VDE)	40	230	50	402	6
SP40LUK (GB)	40	230	50	412	6
SP40LCH (CH)	40	230	50	402	6
SP40LISR (ISR)	40	230	50	412	6
SP40LZA (ZA)	40	230	50	412	6
SP40LDK (DK)	40	230	50	402	6

## Lutownice do prac ciężkich, 80 Wat

- Lutownica do prac cięższych służąca do wykonywania napraw metali takich jak połączenia baterii i małe zadania łączenia metalu.
- z dopasowanym prostym grotem, o wydłużonej trwałości, pokrywanym żelazem 9,5 mm (typ MTG20).
- ON / OFF wskaźnik światła



Typ / Kod nr	Wat	Volt	Hz	Waga g	Opakowanie	Opakowanie
SP80LEU (VDE)	80	80	230	50	452	6
SP80LUK (GB)	80	80	230	50	462	6
SP80LCH (CH)	80	80	230	50	452	6
SP80LISR (ISR)	80	80	230	50	462	6
SP80LZA (ZA)	80	80	230	50	462	6
SP80LDK (DK)	80	80	230	50	452	6

## Lutownice, Seria SI

### Lutownice 120, 175 i 200 Wat

- Lutownice przeznaczone dla zawodowców i operatorów przemysłowych.
- Do wymagających prac takich jak praca na płytach metalowych.
- SI120 połączona z haczykowatym, niklowanym grotem 12,5 mm (typ 43110)
- SI175 połączona z haczykowatym, niklowanym grotem 16,0 mm (typ 43111)
- SI251 połączona z haczykowatym, niklowanym grotem 20,0 mm (typ 43112)



Typ	Kod nr	Wat	Volt	Hz	Waga g	Opakowanie
SI120	0056807699	120	230	50	930	6
SI120 (GB)	0051807799	120	230	50	870	6
SI175	0056808699	175	230	50	1030	6
SI175 (GB)	0051808799	175	230	50	970	6
SI251	0056809699	200	230	50	1190	6

## Groty lutownicze, niklowane, pakowane na karcie

Do lutownicy	Typ	Kod nr	Opis	Średnica mm	Szerokość mm	Opakowanie
SP15L / SI15	S5	0054313199	prosty, 3 sztuki.	3,5	2,0	6
	S3	0054003499	prosty, 3 sztuki.	3,5	3,5	6
SP25L	MT1	0054313299	prosty, 3 sztuki.	4,5	0,8	6
	MT2	0054313399	prosty, 3 sztuki.	4,5	4,0	6
	MT6	0054313499	grot wygładzający, 1 sztuka.	4,5	10,0	6
	HK11	0054313599	gorący nóż, 1 sztuka	4,5	–	6
SP40L / SI40	MT10	0054313699	prosty, 3 sztuki	6,3	6,3	6
	S4	0054003299	haczykowaty, 3 sztuki.	6,3	6,3	6
SP80L / SI75	S8	0054003399	haczykowaty, 2 sztuki.	9,5	9,5	6
SI100 / SI120	S7	0054311099	haczykowaty, 1 sztuka	12,5	12,5	6

## Groty lutownicze, niklowane, pakowane w torebce poliesterowej

Do lutownicy	Typ	Kod nr	Opis	Średnica mm	Szerokość mm	Opakowanie
SP15L / SI15	43113	0054311399	prosty	3,5	2,0	1
	43115	0054311599	prosty	3,5	3,5	1
SI25	43003	0054300329	prosty	4,5	4,5	1
	43004	0054300499	haczykowaty	4,5	4,5	1
SP40L / SI40	43105	0054310500	prosty	6,3	6,3	1
	43108	0054310899	haczykowaty	6,3	6,3	1
SP80L / SI75	43106	0054310629	prosty	9,5	9,5	1
	43109	0054310929	haczykowaty	9,5	9,5	1
SI100 / SI120	43107	0054310799	prosty	12,5	12,5	1
	43110	0054311000	haczykowaty	12,5	12,5	1
SI175	43111	0054311199	haczykowaty	16,0	16,0	1
SI251	43112	0054311299	haczykowaty	20,0	20,0	1

## Groty lutownicze, pokrywane żelazem, o wydłużonej trwałości, pakowane na karcie

Do lutownicy	Typ	Kod nr	Opis	Średnica mm	Szerokość mm	Opakowanie
SP15L / SI15	S31	0054321099	prosty	3,5	0,4	6
	S32	0054321199	prosty	3,5	2,0	6
SI25	S33	0054320099	prosty	4,5	2,0	6
	S34	0054320199	prosty	4,5	3,0	6
	S35	0054320299	prosty	4,5	5,0	6
SP40L / SI40	S36	0054322099	prosty	6,3	5,0	6
	S37	0054322299	haczykowaty	6,3	5,0	6
SP80L / SI75	S38	0054323099	prosty	9,5	7,0	6
	S39	0054323299	haczykowaty	9,5	7,0	6
	MTG20	0054313799	prosty	9,5	9,5	6
SI100 / SI120	S41	0054324399	haczykowaty	12,5	12,5	6

## Części zamienne do lutownic

Do lutownicy	Typ	Kod nr	Opis	Opakowanie
SI120	12202	0051220200	Pomocnicza śruba do grotu	1
	87167	0058716779	Uchwyt	1
	10203	0051020300	Śruba do uchwytu	1
	11631	0051163100	Śruba nylonowa do uchwytu	1
	70009	0057000900	Drut zaciskowy, 3-biegunowy	1
	11624	0051162400	Gniazdo do kabla	1
	64256	0056425699	Wymienny element grzewczy	1
SI175	12202	0051220200	Pomocnicza śruba do grotu	1
	87167	0058716779	Uchwyt	1
	10203	0051020300	Śruba do uchwytu	1
	11631	0051163100	Śruba nylonowa do uchwytu	1
	70009	0057000900	Drut zaciskowy, 3-biegunowy	1
	11624	0051162400	Gniazdo do kabla	1
	64266	0056426699	Wymienny element grzewczy	1
SI251	12202	0051220200	Pomocnicza śruba do grotu	1
	87167	0058716779	Uchwyt	1
	10203	0051020300	Śruba do uchwytu	1
	11631	0051163100	Śruba nylonowa do uchwytu	1
	70009	0057000900	Drut zaciskowy, 3-biegunowy	1
	11624	0051162400	Gniazdo do kabla	1
	64276	0056427699	Wymienny element grzewczy	1

## Narzędzie grzewcze Therma-Boost



- Narzędzie ze spustem Therma-Boost umożliwia użycie siły kiedy tylko to jest niezbędne.
- Czerwone i zielone światelka znajdujące się z tyłu wskazują tryby Standard i Therma-Boost
- Zestaw zawiera narzędzie grzewcze Therma-Boost, sześć grotów wielokrotnego użytku, stojak i instrukcje obsługi.
- Nagrzewa się do temperatury pracy zaledwie w ciągu 45 sekund.
- Przeznaczony do użytku ciągłego
- Ultra lekkie, waży jedynie 236 g
- łącznie z grotami: do cięcia pianki, do cięcia linek, stożkowym, ścierającym, wygładzającym, śrubokręt.

Typ/ Kod nr	Watt	Volt	HZ	Waga g	Opakowanie
TB100EU	30 / 130	230	50	236	5
TB100UK	30 / 130	230	50	234	5

## Części zamienne do Therma-Boost



Cięcie pianki



Cięcie linki



Stożkowate

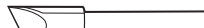

Ścierające

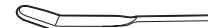

Wygładzające

Typ/ Kod nr	Opis	Opakowanie
TB5TKEU	Zestaw grotów (5 sztuk.)	3

## Lutownice, Seria Mini 2000

- Zaprojektowane specjalnie dla elektroników.
- Lekkiej wagi żelazo, doskonale wyważone, z ergonomicznym uchwytem.
- Dostępne w wersjach 12, 15 i 20 Wat oraz w wersji 12 Volt z 15 Wat podłączeniem do baterii samochodowej.
- Typ WM12 z dopasowanym niklowanym grotem o szerokości 2,4 mm
- Typ WM12L z dopasowanym grotem pokrytym żelazem, o wydłużonej trwałości, o szerokości 2,0 mm
- Typ 2012 z dopasowanym niklowanym grotem, o szerokości 0,65 mm
- Typ WM15L i WM15L12 z dopasowanym grotem pokrytym żelazem, o wydłużonej trwałości, o szerokości 2,0 mm
- Typ 2015 z dopasowanym niklowanym grotem, o szerokości 2,0 mm
- Typ WM20 i 2020 z dopasowanym niklowanym grotem, o szerokości 3,5 mm
- WM20L z dopasowanym grotem pokrytym żelazem, o wydłużonej trwałości, o szerokości 3,5 mm



Typ	Kod nr	Wat	Volt	Hz	Waga g	Opakowanie
WM12	0056811199	12	230	50	215	6
WM12L	0056812199	12	230	50	215	6
2012 (GB)	0056811299	12	230	50	195	6
WM15L	0056813199	15	230	50	215	6
WM15L12	0056810099	15	12	AC/DC	145	6
2015 (GB)	0056814299	15	230	50	198	6
WM20	0056815199	20	230	50	220	6
WM20L	0056816199	20	230	50	220	6
2020 (GB)	0056815299	20	230	50	200	6

## Groty lutownicze do lutownic, Seria Mini 2000



Do lutownicy	Typ	Kod nr	Szerokość mm	Niklowane	Wydłużona trwałość	Opakowanie
WM12	MTN1	0054301099	0,65/2,4	x		6
WM20	MTN2	0054301199	2,4/3,5	x		6
WM12L, WM15L	MTL1	0054301299	2,0		x	6
WM20L	MTL2	0054301399	3,5		x	6
2012 (GB)	STT1	0054329599	0,25	x		6
2015 (GB)	STT2	0054329699	2,0	x		6
2020 (GB)	STT3	0054329799	3,5	x		6

(Groty STT = 3 sztuki./wszystkie groty zapakowane na karcie)

## Baza KH15



Typ	Kod nr	Opis	Waga g	Opakowanie
KH15	0051502199	Do lutownic, serii Mini 2000	425	1

## Baza AH1



Typ	Kod nr	Opis	Waga g	Opakowanie
AH1	0051239800	Do lutownic do 75 Wat, Zestaw dla hobbistów 1 i 2 oraz Seria Mini 2000	20	1

## Baza AH2/AH3



Typ	Kod nr	Opis	Waga g	Opakowanie
AH2	0058718701	Do lutownic do 100 Wat	69	1
AH3	0058718700	Do lutownic do 200 Wat	75	1

## Baza KH30



Typ	Kod nr	Opis	Waga g	Opakowanie
KH30	0051504099	Do lutownic do 100 Wat, Zestaw dla hobbistów 1 i 2	620	1

## Podstawka PCB

- Maksymalna powierzchnia montażu 160 x 235 mm.
- PCB i elementy mogą się obracać wokół 360° przy przyroście 15°.
- Obrabiany przedmiot zostaje umieszczony w klamrach.
- Boki są regulowane wzdłuż środka. Sześciokątne gniazdo utrzymuje przedmiot w jednym miejscu.
- Wbudowane, antypoślizgowe gumowe nóżki.
- Stabilna powierzchnia pracy jest zapewniona dzięki prawidłowo ustawionemu środkowi ciężkości oraz dzięki wbudowanym gumowym nóżkom.
- Ruchome ramię z amortyzowanym uchwytem utrzymuje elementu w jednym miejscu.
- Szeroki zakres możliwości przytwierdzania elementów o różnych kształtach, łączników, pasków lutowniczych itd.



Typ	Kod nr	Opis	Waga g	Opakowanie
ESF120	0051502599	Podstawka PCB	460	1

## Lut, bezołowiowy, EL99/1



- Lut bezołowiowy S-Sn99Cu1, DIN EN 29453 (Sn99,3Cu0,7). 2,2% żywicy DIN EN 29454, 1.1.2.B DIN EN 29454, 1.1.2.B

Typ	Kod nr	Opis	Pakowanie	Opakowanie
EL99/1-25	0054025099	Lut bezołowiowy 25 g, Ø 1,0 mm	Na karcie	6
EL99/1-100	0054025199	Lut bezołowiowy 100 g, Ø 1,0 mm	Na karcie	6
EL99/1-250	0054025299	Lut bezołowiowy 250 g, Ø 1,0 mm	Na karcie	6

## Lut BL50/50-100



Typ	Kod nr	Opis	Pakowanie	Opakowanie
BL 50/50-100	0054002499	Lut 100 g, Ø 1,5 mm L-Sn 50 PbCu/zh DIN 8516, F-SW 26	Na karcie	6

## Lut RL 60/40-100



Typ	Kod nr	Opis	Pakowanie	Opakowanie
RL 60/40-100	0054002599	Lut z rdzeniem żywicznym, 100 g, Ø 1,5 mm L-Sn 60 PbCu 2/zh DIN 8516, F-SW 26	Na karcie	6

## Smar lutowniczy LF 25



Typ	Kod nr	Opis	Pakowanie	Opakowanie
LF 25	0054002699	Smar lutowniczy, 20 g DIN 8511, F-SW 21	Carded	6

## Woda lutownicza LW 25



Typ	Kod nr	Opis	Pakowanie	Opakowanie
LW 25	0054002799	Woda lutownicza, około 25 ml. DIN 8511, F-SW 12	Carded	6

## Salmiak w kamieniu LS 25



Typ	Kod nr	Opis	Pakowanie	Opakowanie
LS 25	0054002899	Salmiak w kamieniu, około 70 g 65 x 45 x 20 mm, Chlorek amonowy	Na karcie	6

## Lut BL 50/50-250



Typ	Kod nr	Opis	Pakowanie	Opakowanie
BL 50/50-250	0054004399	Lut, 250 g, Ø 1,5 mm L-Sn 50 PbCu/zh DIN 8516, F-SW 26	Na karcie	6

## Lut RL 60/40-250



Typ	Kod nr	Opis	Pakowanie	Opakowanie
RL 60/40-250	0054004299	Lut z rdzeniem żywicznym , 250 g, Ø 1,5 mm L-Sn 60 PbCu 2/zh DIN 8516, F-SW 26	Na karcie	6

## Lut L 60/40-25



Typ	Kod nr	Opis	Pakowanie	Opakowanie
L 60/40-25	0054002999	Lut z rdzeniem żywicznym, 25 g, Ø 1 mm na zwoju L-Sn 60 PbCu 2/zh DIN 8516, F-SW 26	Na karcie	6

## Lut elektroniczny EL 60/40-100



Typ	Kod nr	Opis	Pakowanie	Opakowanie
EL 60/40-100	0054004599	Lut elektroniczny z rdzeniem żywicznym, mm 100 g, Ø 1 mm, L-Sn 60 PbCu 2/zh DIN 8516, F-SW 26	Na karcie	6

## Lut Tiffany TL 60/40-100



Typ	Kod nr	Opis	Pakowanie	Opakowanie
TL 60/40-100	0054009099	Lut, 100 g, Ø 3 mm, do pracy ze szkłem Tiffany L-Sn 60 Pb (Sb)/zh EN 29453	Na karcie	6

## Wybór lutów WLS 20-65



Typ	Kod nr	Opis	Pakowanie	Opakowanie
WLS 20-65	0054009499	Wybór lutów 1 Lut do drutu, 20 g, Ø 1,5 mm L-Sn 50 PbCu/zh, DIN 8516, F-SW 26 1 Kamień 65 x 45 x 20 mm, Chlorek amonu 1 woda lutownicza DIN 8511, F-SW 12 1 Smar lutowniczy DIN 8511, F-SW 21	Na karcie	6

## Laski lutownicze WLS 30



Typ	Kod nr	Opis	Pakowanie	Opakowanie
WLS 30	0054010699	3 laski długości 20 cm, po ok. 40 g L-PbSn 30 (Sb), EN 29453	Na karcie	6

## Lut FL 97/3



Typ	Kod nr	Opis	Pakowanie	Opakowanie
FL 97/3	0054010999	Lut nr 3, 100 g, Ø 3 mm L-Sn Cu 3/zh, EN 29453	Na karcie	6

## Inne Akcesoria



DSP11

Typ	Kod nr	Opis	Pakowanie	Opakowanie
EL1	0054006599	Drut rozlutowniczy, szerokość 1,5 mm	Na karcie	6
EL2	0054006699	Drut rozlutowniczy, szerokość 2,2 mm	Na karcie	6
DSP11	0054011099	Pompa rozlutownicza	Na karcie	6
WS1	0054007599	“Strippi” Przyrząd do zdzierania drutu	Na karcie	6
SW1	0054006799	Gąbka do wszystkich baz KH	Na karcie	6
22419	0052241999	Gąbka, 5 sztuk., do wszystkich baz KH	W torebce	6

## Lutownica zasilana bateriami

- Szybkonagrzewająca się lutownica zasilana bateriami.
- Element grzewczy znajduje się w grocie w celu super szybkiego rozgrzania.
- Nagrzewa się do temperatury pracy w ciągu 15 sekund.
- Czerwone światelko LED wskazuje włączone zasilanie.
- Kapturek ochronny wyłącza zasilanie kiedy zostaje umieszczony na narzędziu.
- Ponad 120 przerywanych połączeń lutowniczych przy nowych bateriach.
- Doskonale do naprawy małych części i elementów.
- Zawiera żelazny, stożkowy grot 0,4 mm, 3 baterie DuraCell AA, lut bezołowiowy i klucz do grotu.



Typ/ Kod nr	Opis	Watt	Waga g	Opakowanie
BP645EU	Lutownica zasilania bateriami	6	179	5

## Zapasyowy grot do lutownicy zasilanej bateriami

Typ/ Kod nr	Opis	Pakowanie	Opakowanie
BP1EU	Grot o wydłużonej trwałości, stożkowy, 0,4 mm	Na karcie	6

## Lutownice bezprzewodowe, 15 Wat



WC110C

- Nagrzewa się do 370°C w ciągu 6 sekund.
- Włącznik uruchamiany palcem.
- Długa trwałość niklowo kadmowych baterii, z możliwością naładowania w ciągu jednej nocy.
- Wymienne groty
- Wbudowane światło
- Lekki, zgrabny model
- Pakowane w kolorowy karton, w skład wchodzi lutownica z grotem WC 112 oraz adowarka do baterii.



Typ	Kod nr	Wat	Volt	Hz	Waga g	Opakowanie
WC110C	0051604299	15	230	50	464	6

## Lutownice bezprzewodowe, 15 Wat

- Do lutownic WC110C i WC100CPK.
- Groty z wbudowanym elementem grzewczym

Typ	Kod nr	Opis	Szerokość mm	Opakowanie
WC111	0051611199	dłuto	2,5	6
WC112	0051611099	dłuto	1,5	6
WC113	0051611299	punktak	0,8	6

## Lutownice gazowe WP2 Pyropen Jr.



- Miniaturowa lutownica i lutowanie, z kontrolą temperatury.
- Ładuje się w ciągu kilku sekund
- Lutownica gazowa w kształcie długopisu nie wymaga zasilania kablem lub baterii a elektrycznie jest zupełnie neutralna. (żadnych wartości szczytowych).
- Groty o wydłużonej trwałości nagrzewają się w bardzo szybkim tempie.
- Kontrola temperatury lutownicy: 200–450°C Bieg gorący: 430°C max., palnik: 1300°C max. Wszystkie temperatury podane są w przybliżeniu.
- Zestaw zawiera: WP2 Pyropen Jr., żelazna podstawka, gąbka czyszcząca, grot igłowy stożkowy 0,5 mm (71-01-01) i napełniacz do gazu.



Typ	Kod nr	Opis	Waga g	Opakowanie
WP2	0051606599	Pyropen Jr.	245	1

## Groty lutownicze do WP2 Pyropen Jr.

- Groty lutownicze o wydłużonej trwałości z katalizatorem.
- Wszystkie groty są pakowane na karcie.



71-01-01



71-01-02



71-01-03



71-01-04

Typ	Kod nr	Opis	Szerokość mm	Opakowanie
71-01-01	0051616599	Igła stożkowa	0,5	6
71-01-02	0051616699	Szpicak	3,0	6
71-01-03	0051616799	Końcówka widełkowa	3,0	6
71-01-04	0051616199	Szpicak	5,0	6

## Groty gorącego powietrza do WP2 Pyropen Jr.

- "Groty lutownicze gorącego powietrza o wydłużonej trwałości z katalizatorem.
- Wszystkie groty są pakowane na karcie.



71-01-50

Typ	Kod nr	Opis	Średnica mm	Opakowanie
71-01-50	0051616899	Dysza gorącego powietrza	1,5	6
71-01-52	0051616999	Dysza gorącego powietrza	4,9	6

## Części zamienne do WP2 Pyropen Jr.

Typ	Kod nr	Opis	Opakowanie
71-02	0051617099	Kapturek ochronny	6
71-04	0051617199	Dysza palnika	6
71-07	0051617299	Ejektorał palnika	6
71-14	0051617399	Zawijana nakrętka	6
71-15	0051617499	Uszczelka palnika	6
71-25	0051617599	Sprężyna	6
71-28	0051617699	Zapalnik	6
70-37U	0051615499	Podstawka do gąbki z gąbką	6
PP	0051615599	Narzędzie pomocnicze	6
RB-TS	0051616099	Napełniacz do gazu, Iso Butan 75 ml	1

## Lutownice gazowe WP1 z zapłonem Piezo



- Ta lutownica gazowa może kontrolować temperaturę.
- Ładuje się w ciągu kilku sekund
- Lutownica gazowa w kształcie długopisu nie wymaga zasilania kablem lub baterii a elektrycznie jest zupełnie neutralna. (żadnych wartości szczytowych).
- Groty o wydłużonej trwałości nagrzewają się w bardzo szybkim tempie.
- Może być również stosowana jako urządzenie gorącego powietrza do topienia plastiku.
- Zestaw zawiera: lutownicę WP1 wraz z grotem lutowniczym 91-01-01, grot gorącego powietrza 91-01-52 oraz kapturek ochrony.



Typ	Kod nr	Opis	Waga g	Opakowanie
WP1	0051608599	Lutownica gazowa z zapłonem Piezo	139	6

## Groty lutownicze, dysze gorącego powietrza i Lampa lutownicza do WP1



91-01-01



91-01-50



91-01-02



91-01-52



91-01-03



91-01-53



91-01-04

- Wszystkie groty i dysze z katalizatorem.
- Pakowane na karcie

Typ	Kod nr	Opis	Szerokość mm	Opakowanie
91-01-01	0051638599	Grot lutowniczy o kształcie igły	1,0	6
91-01-02	0051638699	Grot lutowniczy o kształcie dłuta	2,4	6
91-01-03	0051638799	Grot lutowniczy o kształcie okrągłym ścięty ukośnie	2,0	6
91-01-04	0051638899	Grot lutowniczy o kształcie dłuta	5,0	6
91-01-50	0051638999	Dysza gorącego powietrza, Ø 1,5 mm		6
91-01-52	0051639099	Dysza gorącego powietrza, Ø 4,7 mm		6
91-01-53	0051639299	Nóż tnący		6
91-07U	0051639199	Lampa lutownicza		6

## Łutownica gazowa Weller / Portasol WC1

- Napędzana gazem butanowym.
- Może być uzupełniana i wszędzie wykorzystywana.
- Zestaw zawiera: łutownicę z grotem C2 i kapturkiem ochronnym z wbudowaną zapalniczką iskrową.



Typ	Kod nr	Opis	Waga g	Opakowanie
WC1	0051608099	Łutownica gazowa	85	6

## Groty łutownicze do WC1

- Wszystkie groty z katalizatorem.
- Pakowane na karcie.

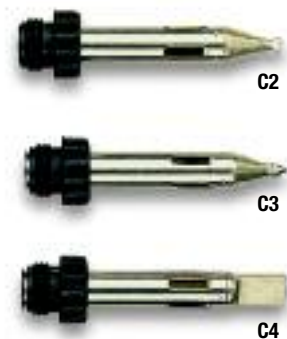

Typ	Kod nr	Opis	Szerokość mm	Opakowanie
C2	0051630099	Grot łutowniczy o kształcie dłuta	3,0	6
C3	0051630199	Precyzyjny grot łutowniczy	0,4	6
C4	0051630299	Nóż tnący		6

## Zestaw lutowniczy gazowy Weller / Portasol P1K



- W zestawie lutowniczym gazowym znajdują się cztery narzędzia: grot lutowniczy, palnik płomieniowy, dysza gorącego powietrza i nóż do cięcia na gorąco.
- Napędzana gazem butanowym.
- Może być uzupełniana i wszędzie wykorzystywana.
- Przybliżona temperatura grotów lutowniczych, dyszy gorącego powietrza i noża tnącego: do 450°C, dysza płomieniowa: do 1300°C
- Zestaw zawiera: lutownicę z grotem T2, dyszę płomieniową T5, dyszę gorącego powietrza T6, nóż tnący T7, gąbkę czyszczącą i mocne bezpieczne pudełko do przechowywania tych wszystkich elementów.

Typ	Kod nr	Opis	Waga g	Opakowanie
P1K	0051608499	Zestaw lutowniczy gazowy	355	6

## Groty lutownicze, Dysze i Nóż tnący do P1K



- Wszystkie groty i dysze z katalizatorem.
- Pakowane na karcie.

Typ	Kod nr	Opis	Szerokość mm	Opakowanie
T1	0051630399	Grot lutowniczy	1,0	6
T2	0051630499	Grot lutowniczy	2,4	6
T3	0051630599	Grot lutowniczy	3,2	6
T4	0051630699	Grot lutowniczy	4,8	6
T5	0051630799	Dysza płomieniowa		6
T6	0051630899	Dysza gorącego powietrza		6
T7	0051630999	Nóż tnący		6

## Lutownica gazowa WP4 z zapłonem Piezo

- Ta lutownica gazowa może kontrolować temperaturę.
- Ładuje się w ciągu kilku sekund. Pojemność zbiorniczka na gaz 63 m.l
- nie wymaga zasilania kablem lub baterii a elektrycznie jest zupełnie neutralna. (żadnych wartości szczytowych).
- Przybliżona temperatura grotów lutowniczych: 300 – 530°C, dysz gorącego powietrza: 700°C, palnika butanowego: 1300°C
- Zestaw zawiera: samozapłonową lutownicę gazową z grotem 72-01-07, dyszę gorącego powietrza 72-01-52, dodatek topiący 72-01-55, klucz do nakrętek i klucz płaski.



Typ	Kod nr	Opis	Waga g	Opakowanie
WP4 Piezo	0051607499	Samozapłonowa lutownica gazowa	400	1

## Groty lutownicze i Dysze gorącego powietrza do WP4 Piezo

- Wszystkie groty i dysze z katalizatorem.
- Pakowane w torebce poliestrowej.



Typ	Kod nr	Opis	Szerokość mm	Opakowanie
72-01-01	0051628599	Grot lutowniczy, okrągły	3,0	1
72-01-02	0051628699	Grot lutowniczy, dłutowaty	10,0	1
72-01-03	0051628799	Grot lutowniczy, okrągły ścięty 45°	4,0	1
72-01-05	0051628899	Grot lutowniczy, igłowy	1,5	1
72-01-06	0051628999	Grot lutowniczy, dłutowy 45°	4,0	1
72-01-07	0051629099	Grot lutowniczy, dłutowy	1,5	1
72-01-12	0051629199	Grot lutowniczy, dłutowy	4,0	1
72-01-51	0051629899	Dysza gorącego powietrza, Ø 3,6 mm		1
72-01-52	0051629399	Dysza gorącego powietrza, Ø 6,6 mm		1
72-01-53	0051629499	Dysza gorącego powietrza, Ø 9,7 mm		1
72-01-54	0051629599	Heat shrink attachment	27	1
72-01-55	0051629699	Przyrząd do topienia na gorąco	32	1

## Zestaw Hobbistyczny 1 do pirografii, 25 Watt



- Przeznaczone do drewna, korka, wypalania w skórze, rzeźbienia w świecach.
- Zawiera: lutownicę hobbistyczną, prosty grot 0,8 mm i ścięty pod kątem 50° / 4,0 mm, narzędzie pomocnicze oraz instrukcje obsługi.
- ON / OFF wskaźnik światła



Typ / Kod nr	Wat	Volt	Hz	Waga g	Opakowanie
HK1EU (VDE)	25	230	50	388	6
HK1UK (GB)	25	230	50	398	6
HK1CH (CH)	25	230	50	388	6
HK1ISR (ISR)	25	230	50	398	6
HK1ZA (ZA)	25	230	50	398	6
HK1DK (DK)	25	230	50	388	6

## Ostrza igłowe i groty do zestawu hobbistycznego 1

- Wszystkie ostrza igłowe i groty są pakowane na karcie.



BS10SP



BS11SP



BS12SP

Typ	Kod nr	Opis	Opakowanie
MT5 / MT9	0054313899	2 groty, prosty 0,8 mm i ścięty pod kątem 50° / 4,0 mm	6
BS10SP	BS10SP	5 ostrzy igłowych do projektów dekoracyjnych	6
BS11SP	BS11SP	5 ostrzy igłowych do projektów dekoracyjnych	6
BS12SP	BS12SP	5 ostrzy igłowych do projektów dekoracyjnych	6

## Zestaw hobbistyczny 2 Lutownica do witraży, 80 Watt

- Bezpieczna lutownica hobbistyczna przeznaczona do pracy ze szkłem dekoracyjnym (Tiffany) przy pracach domowych, abażurach i witrażach.
- Zestaw zawiera: lutownicę hobbistyczną z grotem SG10, narzędzie pomocnicze i instrukcje obsługi.
- ON / OFF wskaźnik światła



Typ /Kod nr	Wat	Volt	Hz	Waga g	Opakowanie
HK2EU (VDE)	80	230	50	445	6
HK2UK (GB)	80	230	50	455	6
HK2CH (CH)	80	230	50	445	6
HK2ISR (ISR)	80	230	50	455	6
HK2ZA (ZA)	80	230	50	455	6
HK2DK (DK)	80	230	50	445	6

## Groty lutownicze do zestawu hobbistycznego 2

- Wszystkie groty lutownicze pakowane na karcie.



Typ	Kod nr	Opis	Szerokość mm	Opakowanie
SG10	0054327099	Grot o wydłużonej trwałości, pokrywany żelazem, ścięty pod kątem 45°	7,0	6
SG11	0054327299	Grot o wydłużonej trwałości, pokrywany żelazem, dłutowy	5,0	6
WHA30	0054005399	Grot o wydłużonej trwałości, pokrywany żelazem, dłutowy	10,0	6
WHA31	0054005499	Grot o wydłużonej trwałości, pokrywany żelazem, dłutowy	6,0	6

## Lutownica do witraży z kontrolowaną temperaturą, 100 Watt



- Lutownica do witraży z kontrolowaną temperaturą spełnia wszystkie najwyższe standardy.
- Temperatura jest kontrolowana wg Zasady Weller® Magnastat.
- Lutownice marki Weller® z możliwością automatycznej kontroli temperatury gwarantuje niezrównaną ilość ciepła oraz ogranicza dopływ energii kiedy narzędzie jest w spoczynku.
- Temperatura robocza: około 340°C
- Temperatura spoczynkowa: około 370°C
- Składa się z lutownicy do witraży z grotem SG40, żelaznej podkładki i instrukcji obsługi.



Typ	Kod nr	Wat	Volt	Hz	Waga g	Opakowanie
Profikit 100	0056208699	100	230	50	445	1

## Groty lutownicze do Profikit 100



SG40



SG41



SG43

- Wszystkie groty lutownicze są pakowane na karcie.

Typ	Kod nr	Opis	Szerokość mm	Opakowanie
SG40	0054005799	Grot o wydłużonej trwałości, pokrywany żelazem, prosty, ścięty 45°	7	6
SG41	0054005899	Grot o wydłużonej trwałości, pokrywany żelazem, prosty, dłutowy	7	6
SG43	0054006099	Grot o wydłużonej trwałości, pokrywany żelazem, haczykowaty, dłutowy	7	6

## Łutownica do witraży z kontrolowaną temperaturą, 200 Watt

- Łutownica do witraży z kontrolowaną temperaturą spełnia wszystkie najwyższe standardy.
- Temperatura jest kontrolowana wg Zasady Weller® Magnastat.
- Łutownice firmy Weller® z możliwością automatycznej kontroli temperatury gwarantuje niezrównaną ilość ciepła oraz ogranicza dopływ energii kiedy narzędzie jest w spoczynku.
- Temperatura robocza: około 290°C
- Temperatura spoczynkowa: około 335°C
- Składa się z łutownicy do witraży z grotem młotkowym SG50/6, żelazną podstawką i instrukcji obsługi.



Typ	Kod nr	Wat	Volt	Hz	Waga g	Opakowanie
Profikit 200	0056209699	200	230	50	976	1

## Groty lutownicze do Profikit 200

- Wszystkie groty lutownicze pakowane są w torebce poliestrowej.
- Groty z Weller® Magnastat kontrolują temperatury do wyższych temperatur na zamówienie.



Typ	Kod nr	Opis	Szerokość mm	Opakowanie
SG50/6	0054006199	Grot o wydłużonej trwałości, pokrywany żelazem, młotkowy Ø 16 mm		1
SG51/6	0054006299	Grot o wydłużonej trwałości, pokrywany żelazem, młotkowy Ø 6 and 10 mm		1
SG52/6	0054006399	Grot o wydłużonej trwałości, pokrywany żelazem, dłutowy, prosty	10	1
SG53/6	0054006499	Grot o wydłużonej trwałości, pokrywany żelazem, dłutowy, haczykowany	10	1

## Stacja lutownicza do witraży, 80 Watt



- Szybki czas nagrzewania i 80 Watt zasilanie produktu WSS80, powoduje, że lutowanie rozpoczynasz dużo szybciej podczas gdy inne wolniejsze stacje lutownicze potrzebują ten czas na rozgrzanie.
- Większy zapas mocy zwiększa możliwość pracy na dużych odcinkach witraży bez konieczności przerywania, które może być spowodowane spadkiem mocy.
- Pomimo mocy 80 Wat, uchwyty lutownicy zawsze pozostają chłodne.
- Małego rozmiaru WSS80 daje użytkownikowi większą swobodę pracy .
- Składa się ze stacji lutowniczej z lutownicą z przymocowanym grotem lutowniczym SG81, bezpieczna baza do lutownicy oraz instrukcje obsługi.



Typ	Kod nr	Wat	Volt	Hz	Waga g	Opakowanie
WSS80	0056804699*	80	230	50	2600	1

\*Dostępne do wyczerpania zapasów

## Groty lutownicze do WSS80

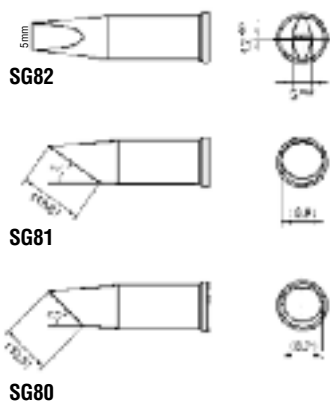

- Wszystkie groty lutownicze pakowane są w torebce poliesterowej

Typ	Kod nr	Opis	Szerokość mm	Opakowanie
SG80	0054013199	Grot o wydłużonej trwałości, pokrywany żelazem, prosty, ścięty pod kątem 45°	7	6
SG81	0054013299	Grot o wydłużonej trwałości, pokrywany żelazem, prosty, ścięty pod kątem 35°	7	6
SG82	0054013399	Grot o wydłużonej trwałości, pokrywany żelazem, prosty, długi	5	6

# Śrubokręty, 1000 Volt Izolowane

- Izolowane wg. normy 1000 V 05 IEC 60900: 2004
- VDE / GS atestowane
- Odlewane rączki zapewniające maksymalną wygodę
- Ostrza wykonane ze stali 8660

⊕ Phillips®



PH210

Typ /Kod nr	Opis	Grot mm	Waga g	Opakowanie
PH080	Phillips® PH 0 x 80	80	32	12
PH110	Phillips® PH 1 x 100	100	85	12
PH210	Phillips® PH 2 x 100	100	95	12
PH315	Phillips® PH 3 x 150	150	180	12

⊗ Pozidriv



PZ210

Typ /Kod nr	Opis	Grot mm	Waga g	Opakowanie
PZ080	Pozidriv PZ 0 x 80	80	32	12
PZ110	Pozidriv PZ 1 x 100	100	85	12
PZ210	Pozidriv PZ 2 x 100	100	95	12
PZ315	Pozidriv PZ 3 x 150	150	180	12

⊖ Płaski



SL40

Typ /Kod nr	Opis	Grot mm	Waga g	Opakowanie
SL25	Płaski 2,5 x 0,4 x 80	80	32	12
SL40	Płaski 4,0 x 0,8 x 100	100	58	12
SL65	Płaski 6,5 x 1,2 x 150	150	117	12

PZ110



PH110



SL25



Śrubokręt



PZ210



PH210



SL40



SL65



⊕ ⊗ ⊖

Typ /Kod nr	Opis	Waga g	Opakowanie
SD8SET	zestaw 8 sztuk Zawiera: Phillips® PH 1 x 100 / PH 2 x 100 Pozidriv PZ 1 x 100 / PZ 2 x 100 Płaski 2,5 x 80 / 4,0 x 100 / 6,5 x 150 Próbnik napięcia	692	6









Phillips® jest zarejestrowaną marką Phillips® Wkrętaki.

## Szczypce VDE, 1000 Volt Izolowane

- Izolowane wg. normy 1000 V 05 IEC 60900: 2004
- VDE / GS atestowane
- Odlewane ręczki zapewniające maksymalną wygodę



Typ /Kod nr	Opis	Długość mm	Waga g	Opakowanie
 CP180	Szczypce VDE uniwersalne	180	301	6
 HLCP180	Szczypce VDE dźwigniowe	180	325	6
 DCN160	Obcinak VDE do cięcia poprzecznego	160	243	6
 HLDCN160	Obcinak VDE dźwigniowy	160	256	6
 LNP200	Szczypce VDE wydłużone	200	241	6
 WS160	Szczypce VDE do ściągania izolacji	160	224	6
 TGP250	Szczypce VDE nastawne	250	428	6